

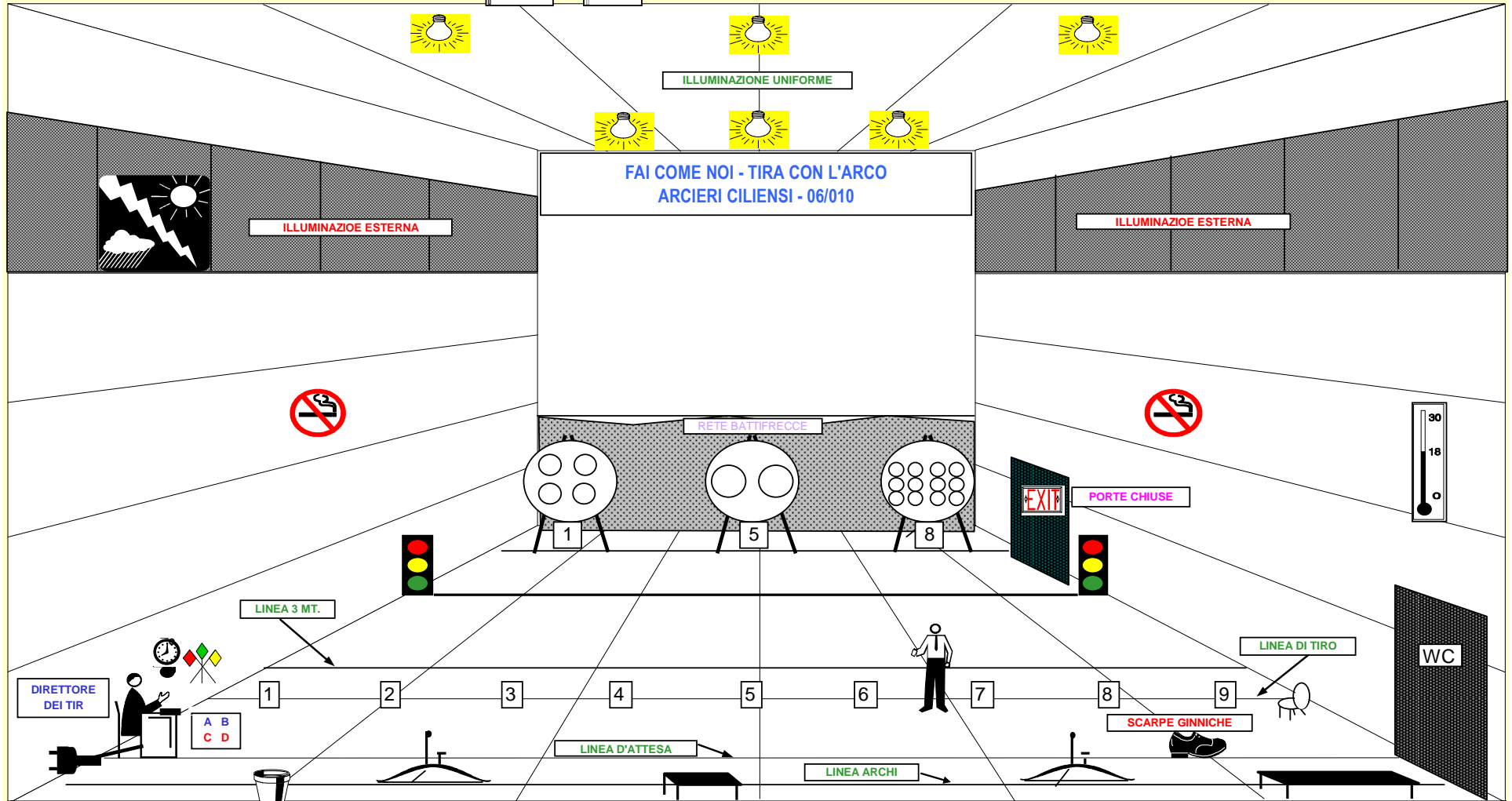

REGOLAMENTO GARE AL CHIUSO

ALLESTIMENTO CAMPO GARE AL CHIUSO

CHIUSO 18 - 25 METRI

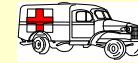

GARE AL CHIUSO

- **Gara 25 metri FITA Indoor:**
60 frecce in targhe da 60 cm di diametro (o tripla da 60 cm) per tutte le classi.
- **Gara 18 metri FITA Indoor :**
60 frecce in targhe da 40 cm di diametro (o tripla da 40 cm) per tutte le classi.
- **Gara Combinata FITA Indoor:**
Gara 25 metri FITA Indoor seguita da gara 18 metri FITA Indoor.

CONTENUTI

- **Divisioni e classi**
- **Gare (tipologie targhe)**
- **Controlli e attrezzature**
- **Allenamenti**

CONTENUTI

- **Controllo dei tiri e sicurezza**
- **Registrazioni punteggi**
- **Appelli e controversie**

DIVISIONI E CLASSI

Le stesse del tiro all'aperto

- **Arco Ricurvo**
- **Compound**
- **Arco Nudo (solo Fitarco)**

Distanze, Classi e diametro targhe, gare FITA al Chiuso.

Tipo Gara	Distanza	VM	SM	JM	AM	RM	GM	VF	SF	JF	AF	RF	GF
FITA al Chiuso (art. 4,5,2,2)	25 m	60	60	60	60	60	80	60	60	60	60	60	80
FITA al Chiuso (art. 4,5,2,3)	18 m.	40	40	40	40	40	60	40	40	40	40	40	60
Match Round (art. 4,5,2,5)	18 m.	40	40	40	40	40		40	40	40	40	40	

Targa singola per le divisioni AR e AN, obbligatoria la tripla verticale per i CO (circ. 41/06).

La targa tripla verticale è obbligatoria nei Campionati per tutte le classi CO e AR, singola per AN.





TARGHE INDOOR

D	Diametro della targa	60 cm	40 cm
X	Colore zona	6 cm	4 cm
Y	Zona punteggio	3 cm	2 cm
Z	Diametro Inner 10	3 cm	2 cm

Giallo (Oro)
 Rosso
 Blu chiaro
 Nero
 Bianco

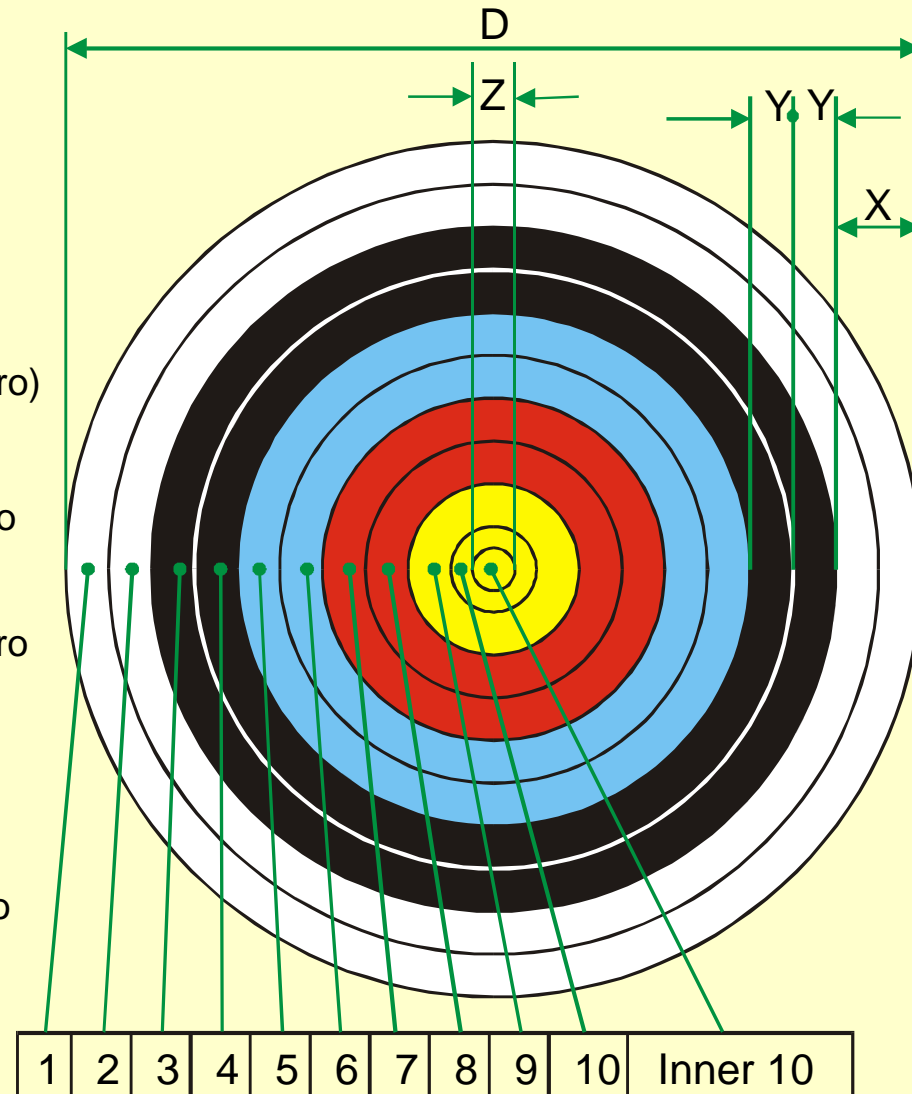

LA TARGA FITA

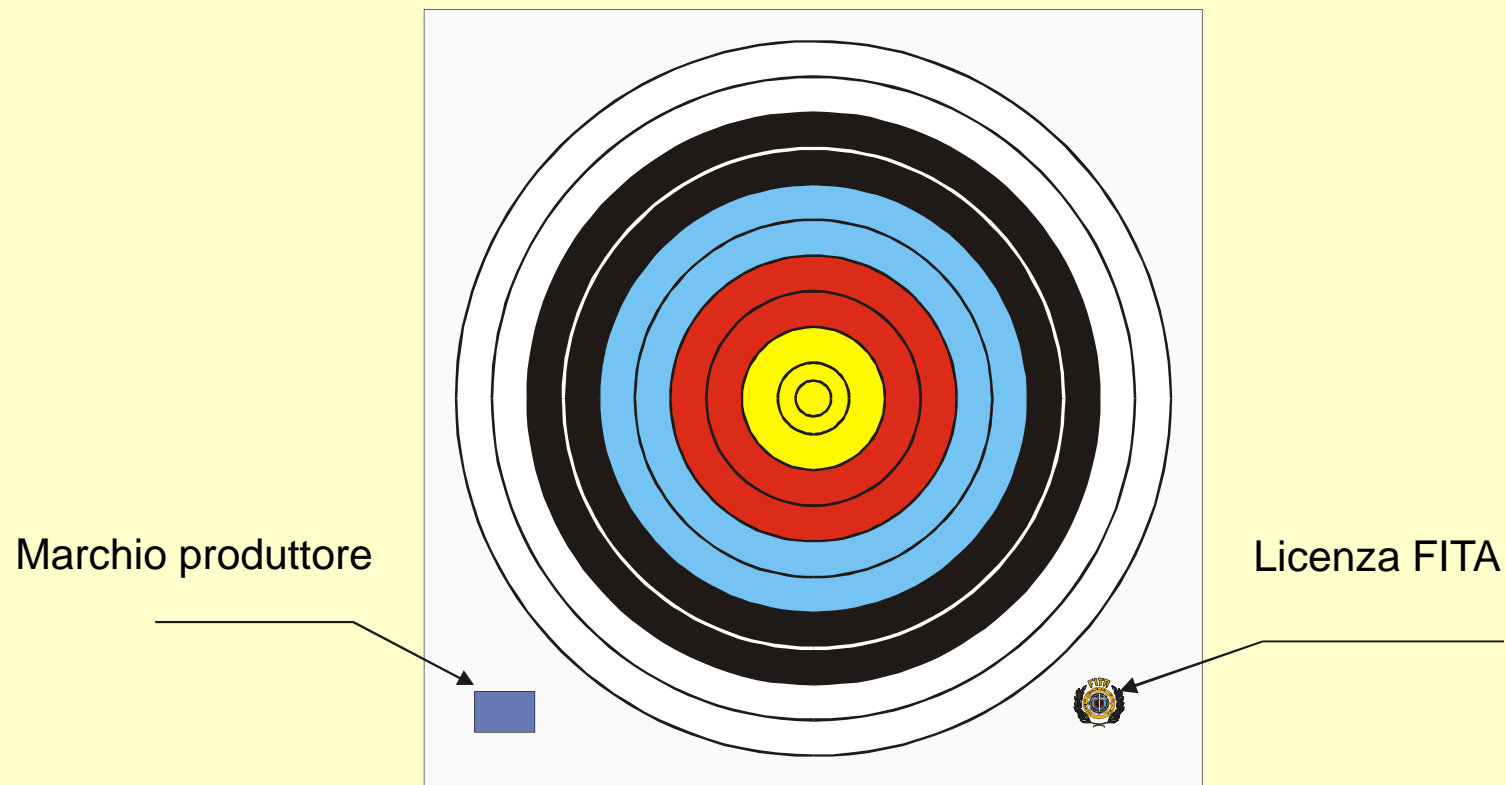

TARGHE ridotte

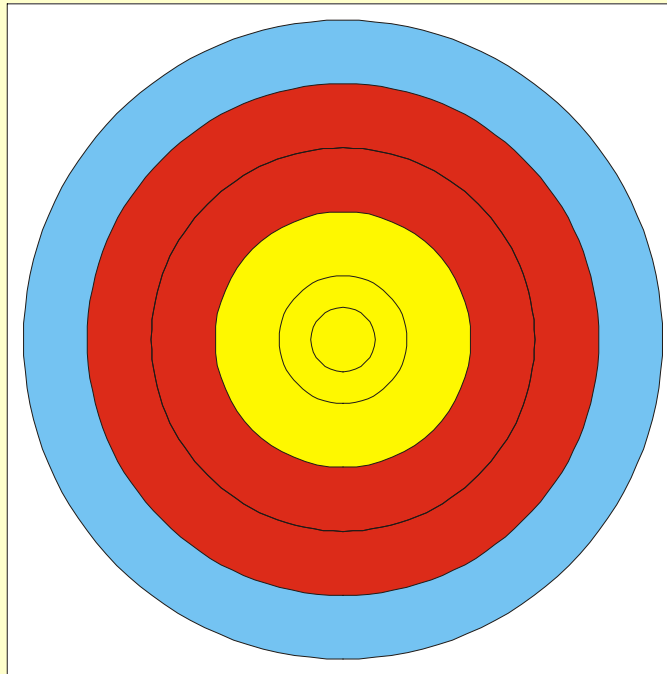

**Targhe senza zona punteggio da 5 a 1
Punteggio minimo registrato 6.**

TARGHE TRIPLE

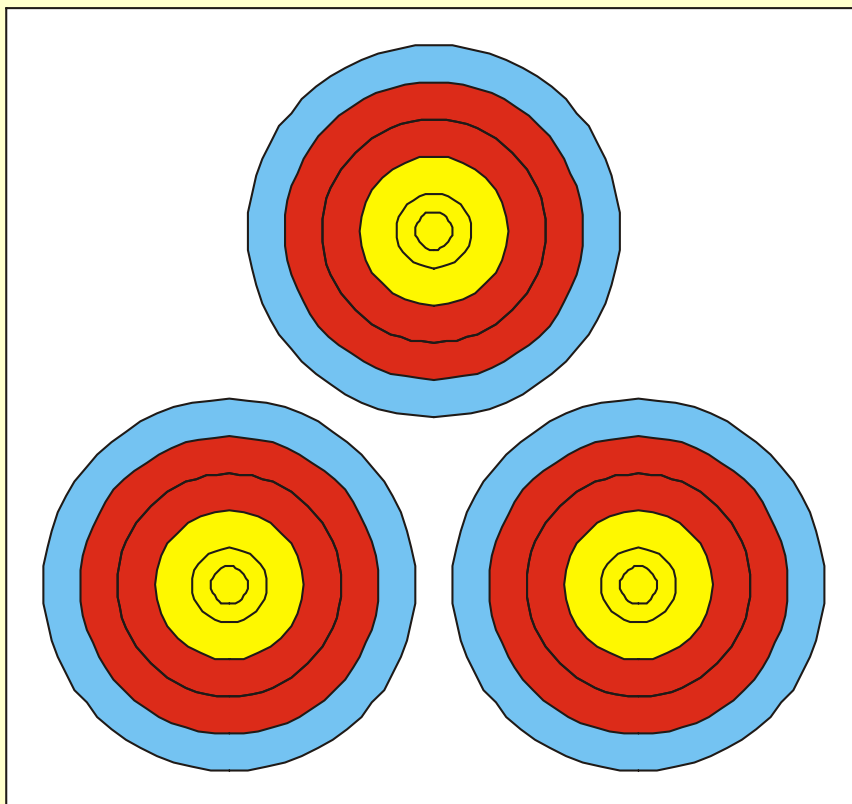

**Distanza fra i centri:
22 cm. per targhe da 40 cm.
32 cm. per targhe da 60 cm.**

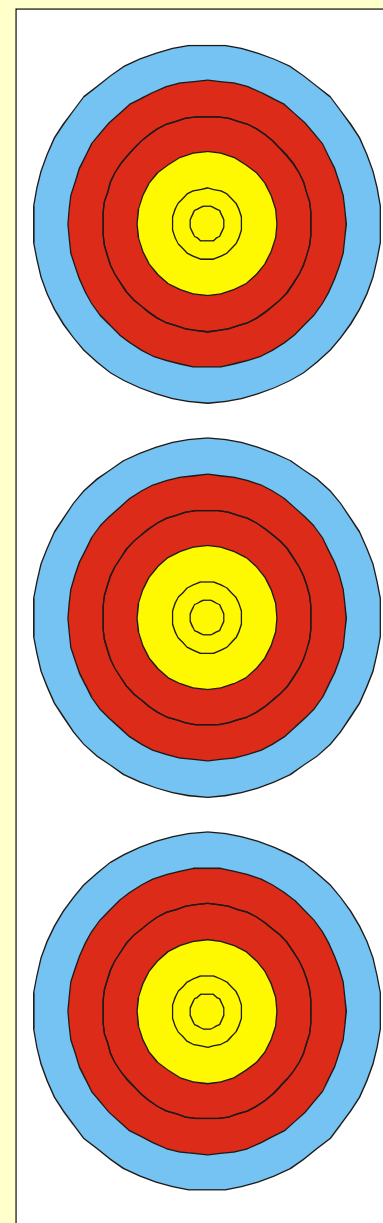

Disposizioni (consigliata) di 4 targhe da 40 cm.

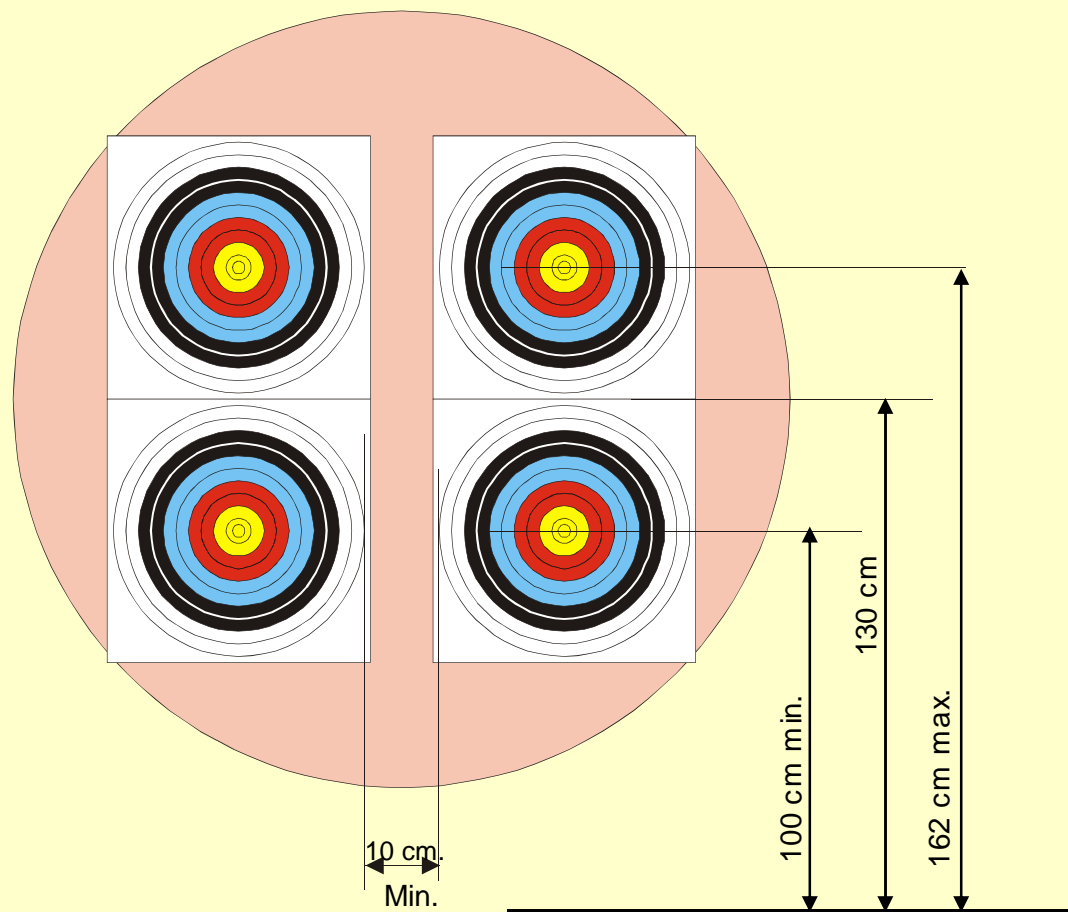

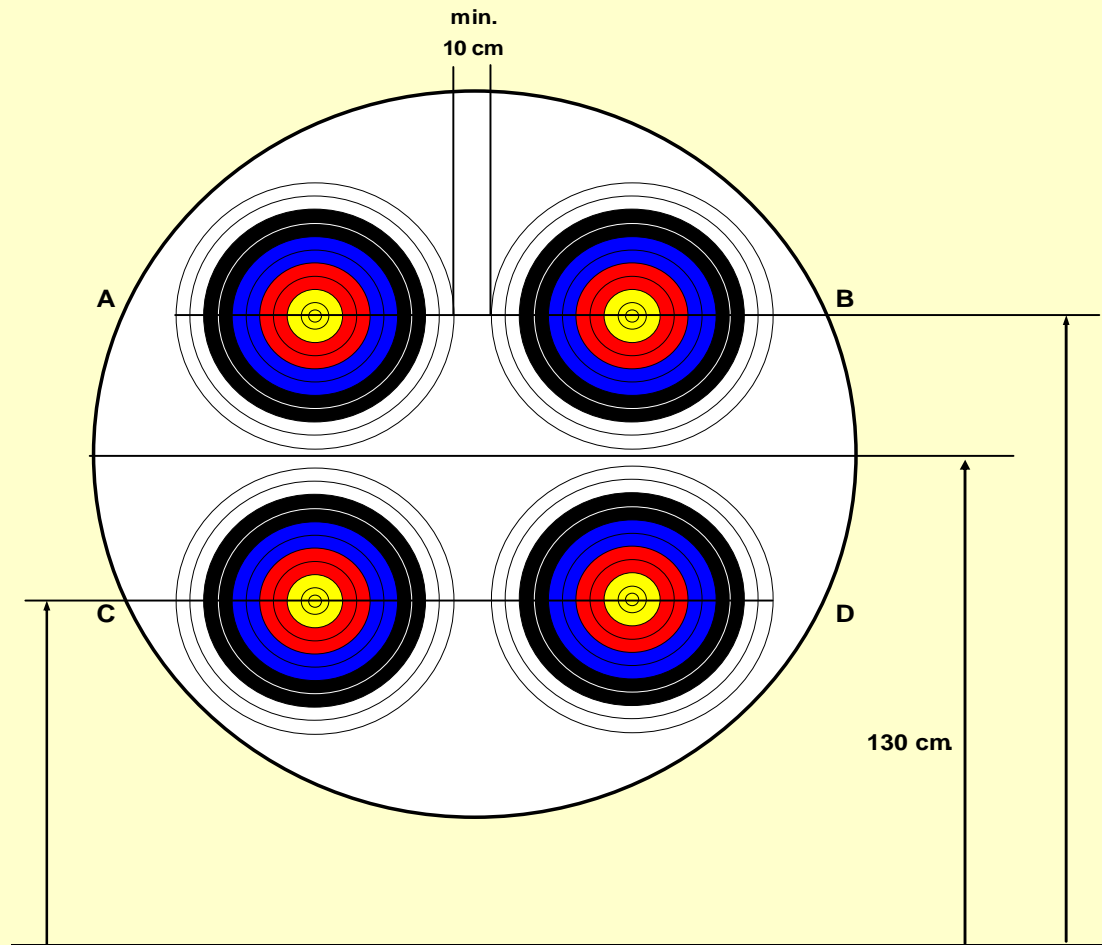
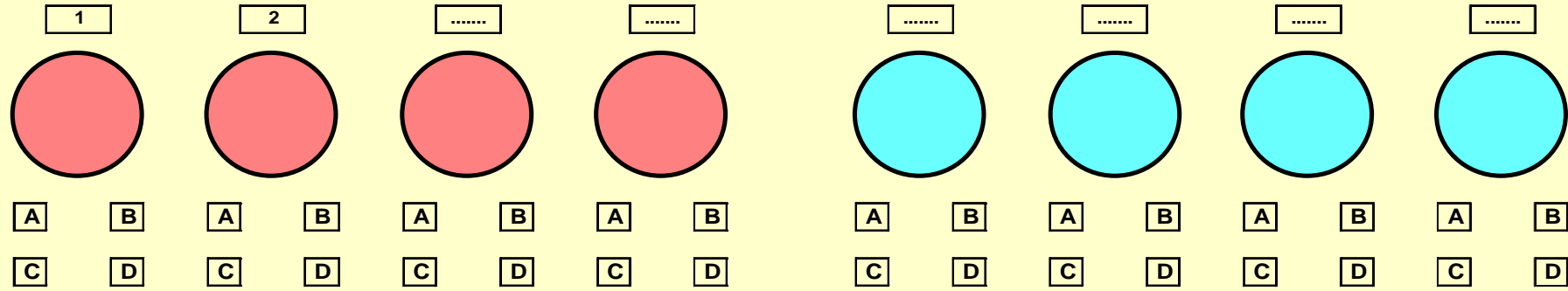

VISUALE DA 40 cm. A 18 mt.

Finali a squadre AN

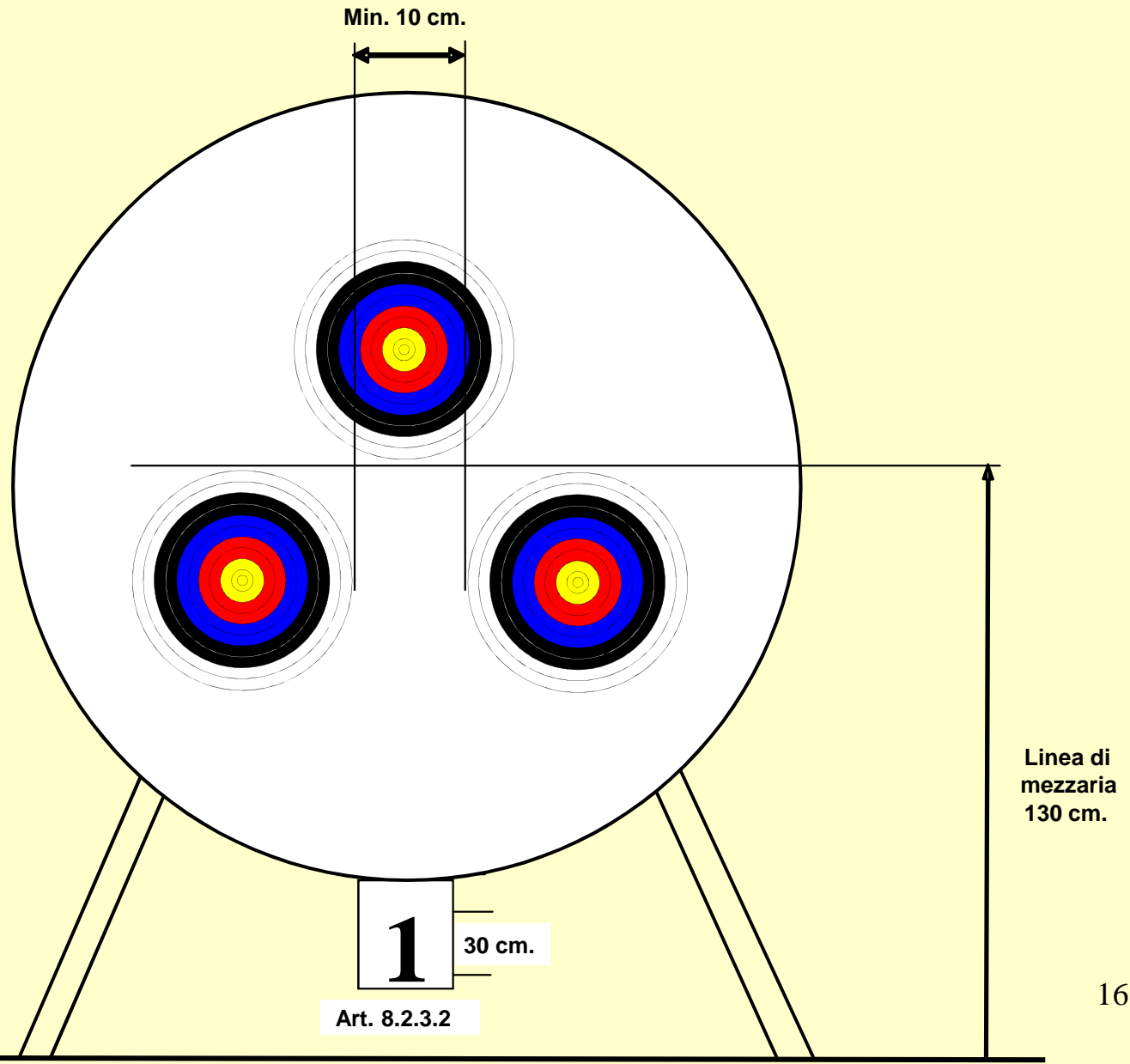

Disposizione di 4 targhe triple triangolari

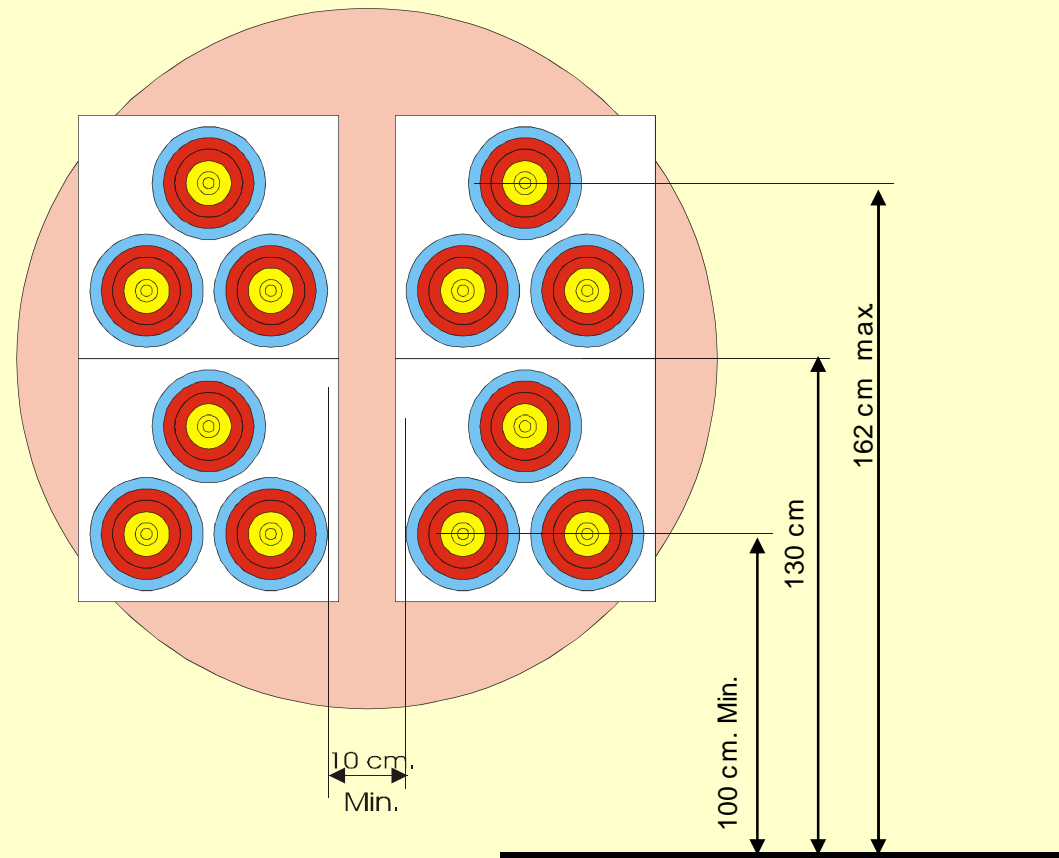

DISPOSIZIONE DI TARGHE TRIPLE VERTICALI

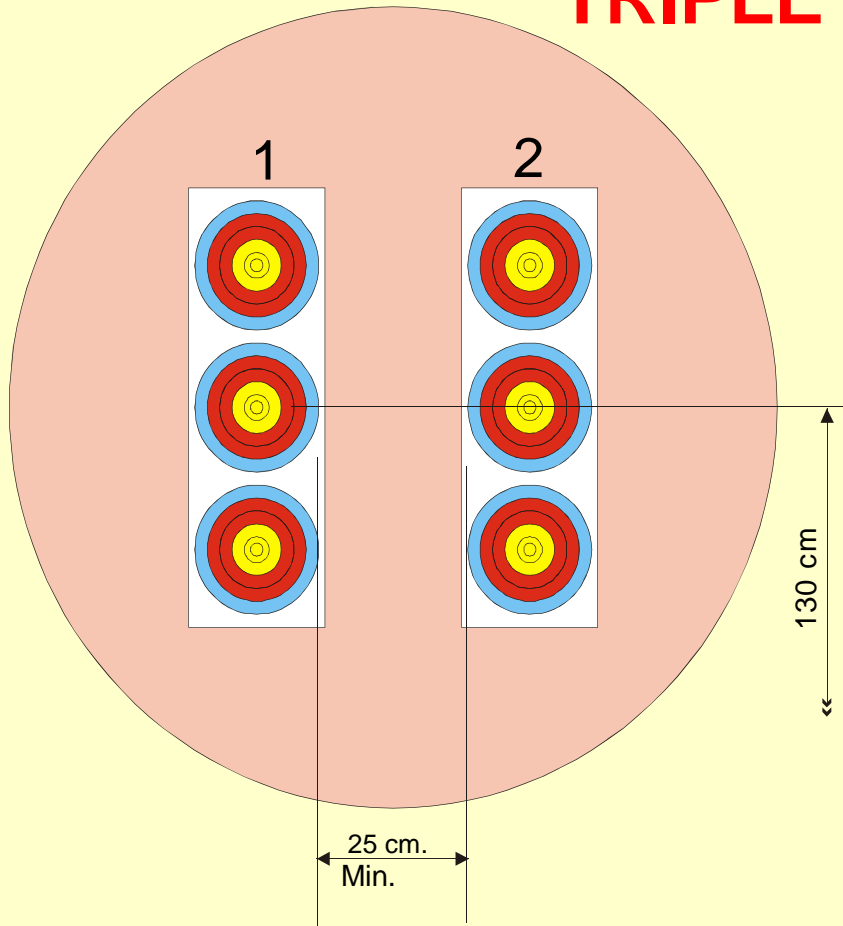

Due targhe.
Individuali e Squadre

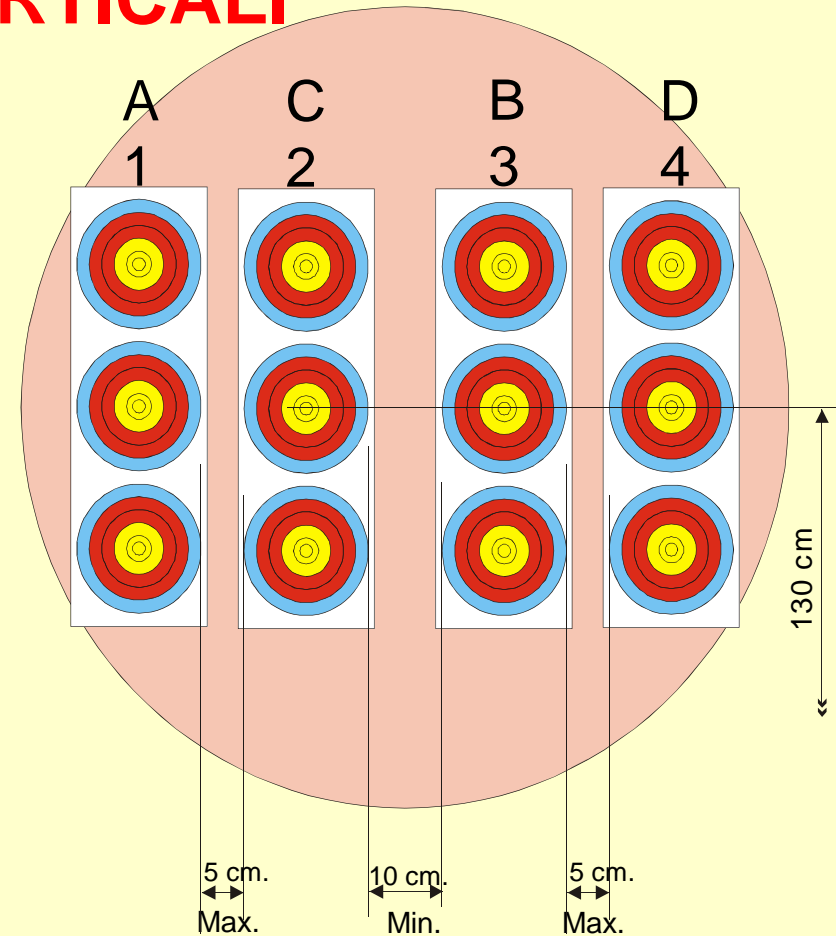

Quattro targhe
Qualificazioni

Controllo dei tiri di allenamento

Come per il tiro alla targa all'aperto

I TIRI

Come per il tiro alla targa all'aperto, ad eccezione:

- **Gli arcieri tirano tre frecce per ogni serie.**
- **Tempo limite: 2 minuti per tirare tre frecce.**

I tiri ART. 8.4

Serie di 3 frecce in 2 minuti (AB + CD)

2 fischi	1 fischio		2 fischi	1 fischio		3 fischi
10 "	90 "	30 "	20 "	90 "	30 "	
3 frecce			3 frecce			

RECUPERI A SEGUITO DI INCIDENTE TECNICO O RIMBALZO

Serie di 3 frecce

4 fischi	1 fischio		3 o 2 fischi
	90 "	30 "	
3 frecce			

Serie di 2 frecce

4 fischi	1 fischio		3 o 2 fischi
	50 "	30 "	
2 frecce			

Serie di 1 freccia

4 fischi	1 fischio		3 o 2 fischi
	10 "	30 "	
1 freccia			

I tiri ART. 8.4

FINALI INDIVIDUALI E A SQUADRE

Serie di 6 frecce (O. R. Squadre) in contemporanea

	2 fischi	1 fischio		3 fischi
Squadra A				
Squadra B				
	10 "	90"	30"	
	6 + 6 frecce			

Serie di 3 frecce (O. R. individuale) tiro in contemporanea

	2 fischi	1 fischio		3 fischi
Arciere A				
Arciere B				
	10 "	90"	30"	
	3 + 3 frecce			

Serie di 6 frecce (O. R. Squadre) tiro alternato

	2 fischi	1 fischio	1 fischio	1 fischio	1 fischio	3 fischi
Squadra A						
Squadra B						
	10 "	120 + 120"				
	3 + 3 + 3 + 3 frecce					

Serie di 3 frecce (O. R. individuale) tiro alternato

	2 fischi	1 fischio	1 fischio	1 fischio	1 fischio	1 fischio	1 fischio	3 fischi
Arciere A								
Arciere B								
	10 "	30"	30"	30"	30"	30"	30"	
	1 + 1 + 1 + 1 + 1 + 1 + 1 frecce							

ORDINE DI TIRO E CONTROLLO DEI TEMPI

Come per il tiro alla targa all'aperto, ad eccezione che:

- **In nessuna circostanza i tempi possono essere modificati.**

REGISTRAZIONE PUNTEGGI

Come per il tiro alla targa all'aperto, ad eccezione :

- I punteggi devono essere registrati ad ogni serie di tre frecce.**
- La Divisione Compound usa l'Inner per registrare il 10, la rimanente parte del giallo è registrata come punteggio 9.**

- **Se si usano le targhe triple, le frecce possono essere tirate in ogni ordine.**
- **Se in uno stesso bersaglio triplo si trovano due frecce, quella a punteggio più alto viene annullata.
La stessa freccia annullata, viene registrata come zero (M).**
- **Ogni freccia tirata esternamente alla zona blu (6) deve essere registrata come non andata a punto (M).**